



DISTRIBUIDOR

DISTRIBUIDOR RIEL DIN PRECONECTORIZADO

Con 6 acopladores, ST/UPC Simplex,
6 pigtails monomodo



NÚMERO DE PARTE

OPEEDPRDN06STUS09P

*Imagen del producto solo representativa

DESCRIPCIÓN

Optronics® ofrece su Distribuidor para riel DIN preconectorizado, el cual es ideal para ser montado en tableros de control, estos permiten una mayor velocidad de comunicación para control y monitoreo de equipos automatizados.

Es compatible con toda la gama de acopladores y placas Optronics®. Es una solución ideal para redes pequeñas de distribución, así como para soluciones de cableado estructurado en ambiente industrial. Fabricado de acero laminado rolado en frío, recubrimiento en polvo color negro.



Acero laminado rolado en frío



Optimización



Compatible con placas Optronics



Montaje en tableros de control



Redes pequeñas



Incluye charola de empalme



/optronicsmx



DISTRIBUIDOR

DISTRIBUIDOR RIEL DIN PRECONECTORIZADO

Con 6 acopladores, ST/UPC Simplex,
6 pigtails monomodo



ESTRUCTURA

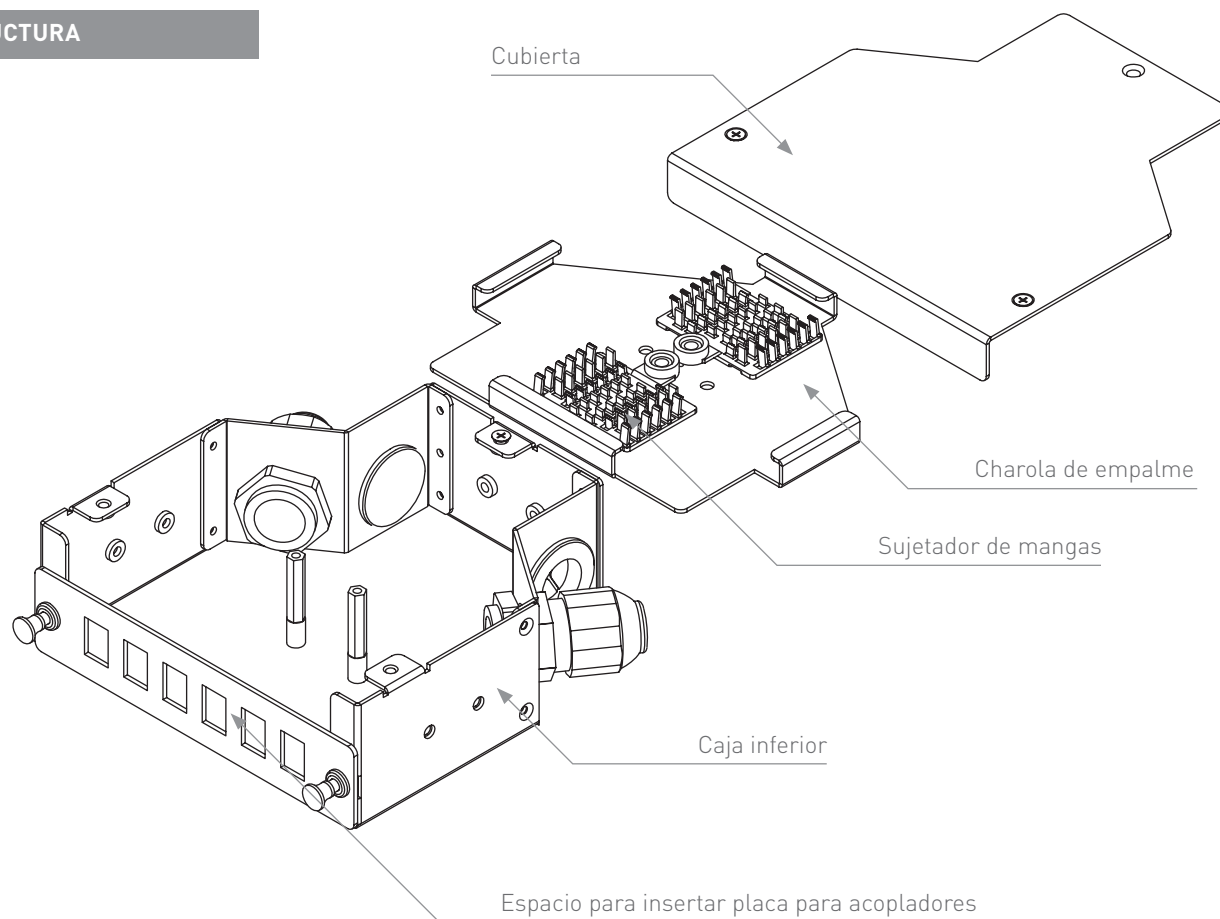

APLICACIÓN

Su montaje será en tableros de control, para una mejor comunicación entre los equipos.

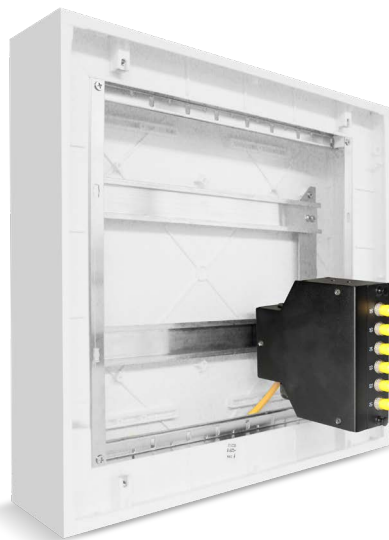
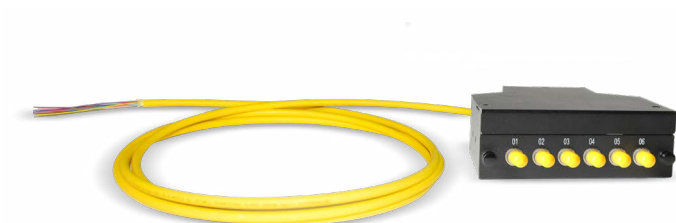



DISTRIBUIDOR

DISTRIBUIDOR RIEL DIN PRECONECTORIZADO

Con 6 acopladores, ST/UPC Simplex,
6 pigtails monomodo



ESPECIFICACIONES GENERALES		
Material	Acero laminado rotado en frío	
Acabado	Recubrimiento en polvo	
Color	Negro	
Compatibilidad Placa para acopladores Optronics	OPDIPLA06SCDHO	Para 6 Acopladores SC Dx / LC Quad Horizontal
	OPDIPLA06SCSHO	Para 6 Acopladores SC Sx / LC Dx Horizontal
	OPDIPLA12STFCHO	Para 12 Acopladores ST / FC Horizontal
Dimensiones	131.5 x 130 x 45 mm ±5	
Peso	580 g ±10%	

ESPECIFICACIONES DE DISTRIBUIDOR ENSAMBLADO		
Pigtails	ST/UPC	
Tipo de fibra	Monomodo	
Diámetro de núcleo	9/125 µm	
Diámetro de buffer	900 µm	
Número de pigtails	6	
Paneles	1	
Puertos ensamblados	6	
Acoplador	ST Simplex	

ESPECIFICACIONES DEL CONECTOR		
Tipo de conector	ST	
Cuerpo	Metalico	
Diámetro de férula	2.5 mm	
Material de férula	Cerámica de zirconia	
Tipo de pulido	UPC	
Tipo de fijación	Bayoneta	

PARÁMETROS DE MEDICIÓN		
Tipo de fibra	Monomodo (UPC)	
Pérdida por inserción (IL)	≤0.2 dB	
Pérdida por retorno (RL)	≥55 dB	

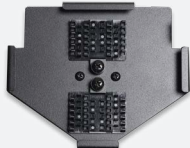
ACCESORIOS		
CANTIDAD	DESCRIPCIÓN	IMAGEN REPRESENTATIVA
1	Distribuidor Riel Din Material: Acero laminado en frío	
1	Charola de empalme Material: Acero laminado en frío *Ensamblado en el Distribuidor Riel DIN	



DISTRIBUIDOR

DISTRIBUIDOR RIEL DIN PRECONECTORIZADO

Con 6 acopladores, ST/UPC Simplex,
6 pigtails monomodo



ACCESORIOS		
CANTIDAD	DESCRIPCIÓN	IMAGEN REPRESENTATIVA
4	Grommets Puertos para cable Material: Neopreno Diámetro de aceptación: Hasta 16.3 mm	
2	Glándulas de sujeción de cables Material: PP (Polipropileno) PG 13.5	
12	Mangas de empalme	
4	Sujetador de cables	
1	Placa para 6 acopladores ST/FC vacia horizontal	
6	Acoplador ST monomodo simplex metálico	
1	Pigtail ST/UPC monomodo set de 6 colores	



DISTRIBUIDOR

DISTRIBUIDOR RIEL DIN PRECONECTORIZADO

Con 6 acopladores, ST/UPC Simplex,
6 pigtails monomodo



DIBUJO TÉCNICO

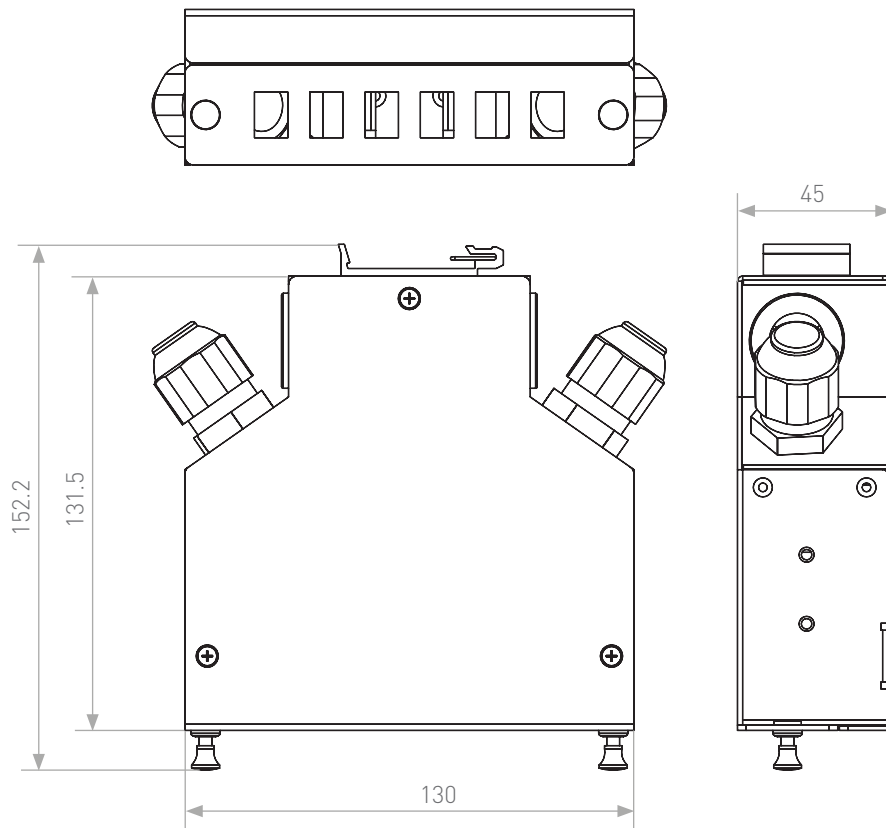

EMPAQUE

CARACTERÍSTICAS DEL EMPAQUE

Tipo	Caja
Material	Cartón corrugado
Dimensiones	177 x 160 x 47 mm ±5
Peso	664 g ±10%

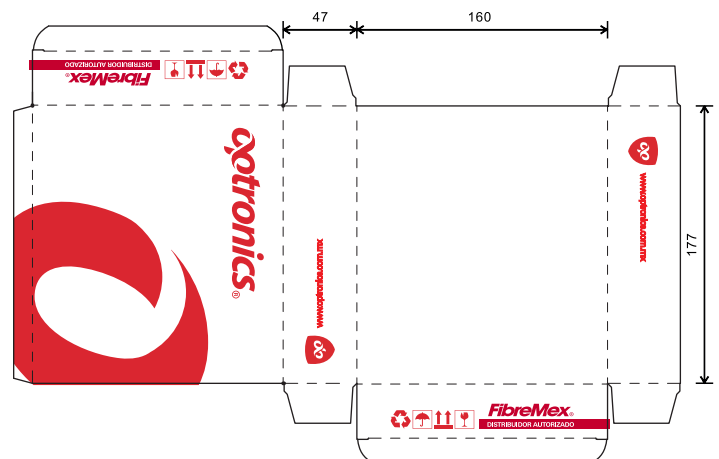



DISTRIBUIDOR

DISTRIBUIDOR RIEL DIN PRECONECTORIZADO

Con 6 acopladores, ST/UPC Simplex,
6 pigtails monomodo



PRODUCTOS RELACIONADOS

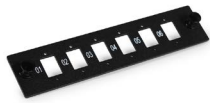

Placa para
6 acopladores
SC SX / LC DX
OPDIPLA06SCSHO



Empalmadora
OPEFEMPANU04001



Fuente de luz
monomodo
OPEMOLSSM001



Microscopio
de inspección
OPEMFVM100



Pigtails de fibra óptica
OPPILCU09B0019S12



Limpiador de
férula 2.5 mm
OPHEC25



Localizador
visual de fallas
OPEMFVL10MW



Acoplador LC Dúplex
OPACLCUZIRDAZ