



DISTRIBUIDOR

DISTRIBUIDOR RIEL DIN

Con charola de empalme

optronics



NÚMERO DE PARTE

OPDIRDINTRAP

*Imagen del producto solo representativa

DESCRIPCIÓN

Optronics® ofrece su Distribuidor para riel DIN, es ideal para ser montado en tableros de control, estos permiten una mayor velocidad de comunicación para control y monitoreo de equipos automatizados. Es compatible con toda la gama de acopladores y placas Optronics. Solución ideal para redes pequeñas de distribución, para soluciones de cableado estructurado en ambiente industrial. Fabricado de acero laminado rolado en frío, recubrimiento en polvo color negro.



Acero laminado rolado en frío



Capacidad hasta 24 mangas de empalme



Compatible con placas Optronics



Montaje en tableros de control



Redes pequeñas



Incluye charola de empalme



/optronicsmx



DISTRIBUIDOR

DISTRIBUIDOR RIEL DIN

Con charola de empalme



ESTRUCTURA

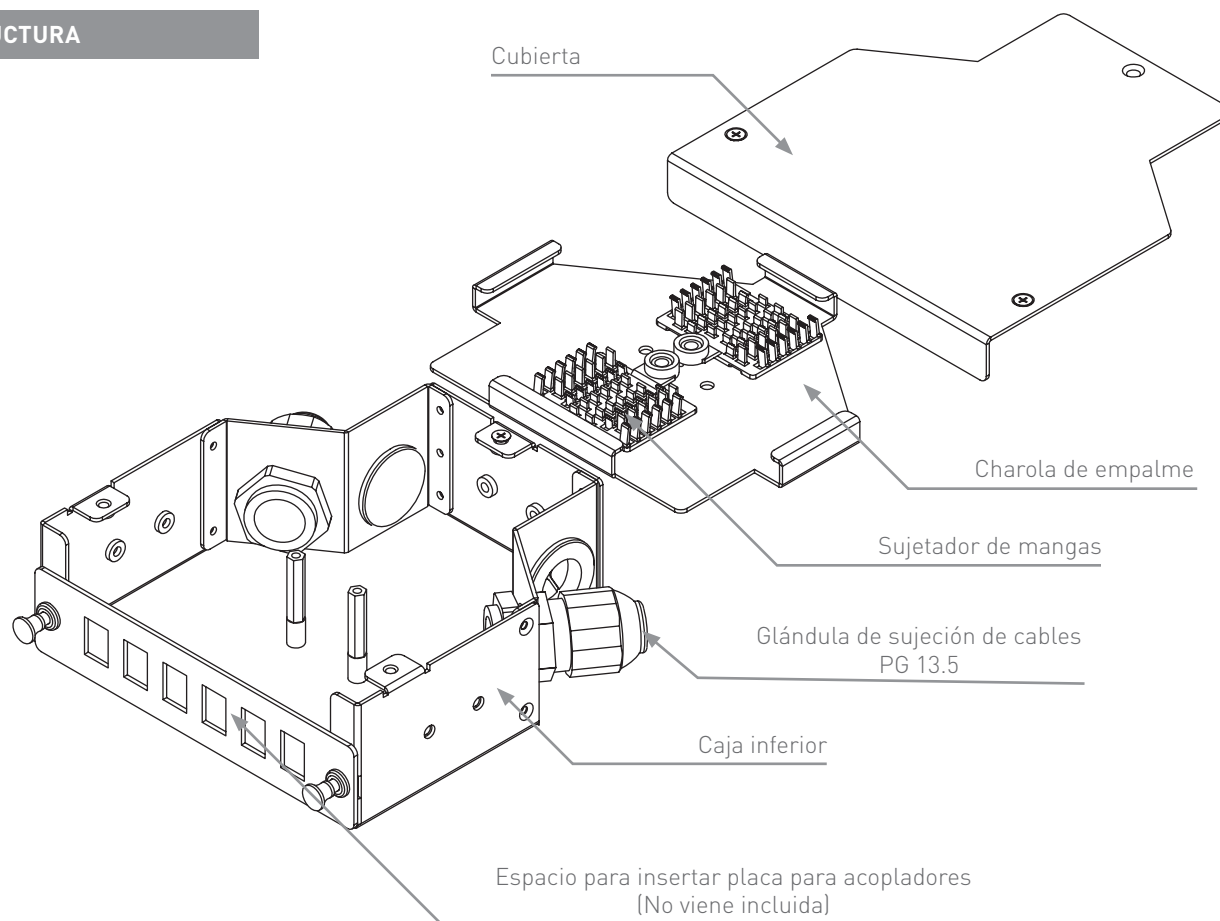

APLICACIÓN

Su montaje será en tableros de control, para una mejor comunicación entre los equipos.

** No se incluyen acopladores, cables de fibra óptica y placa para acopladores.

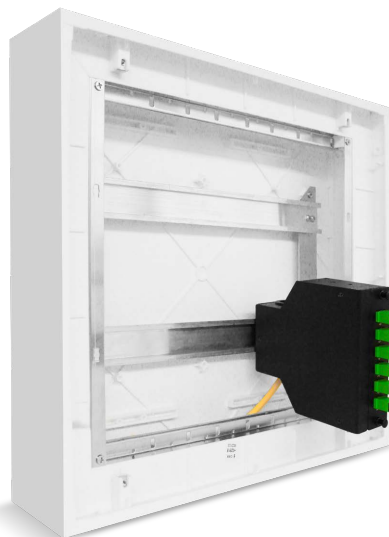
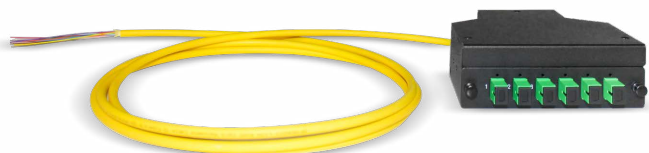



DISTRIBUIDOR

DISTRIBUIDOR RIEL DIN

Con charola de empalme



ESPECIFICACIONES GENERALES	
Material	Acero laminado rolado en frío
Acabado	Recubrimiento en polvo
Capacidad de placas	1 pieza
Capacidad de puertos	6 puertos SC, FC, ST simplex 12 puertos LC y SC dúplex 12 puertos ST y FC simplex 24 puertos LC quad
Color	Negro
Compatibilidad Placa para acopladores Optronics	OPDIPLA06SCDHO
	OPDIPLA06SCSHO
	OPDIPLA12STFCHO
Puertos para entrada de cables	2 puertos
Glándula de sujeción PG 13.5	Para cables de 6 a 12 mm
Dimensiones	131.5 x 130 x 45 mm ±5
Peso	588 g ±10%
Estándares	
EN50022	RoHS

ACCESORIOS		
CANTIDAD	DESCRIPCIÓN Y NÚMERO DE PARTE	IMAGEN REPRESENTATIVA
1	Distribuidor Riel Din Material: Acero laminado en frío	
1	Charola de empalme Material: Acero laminado en frío *Ensamblado en el Distribuidor Riel DIN	
4	Grommets Puertos para cable Material: Neopreno Diámetro de aceptación: Hasta 16.3 mm	
2	Glándulas de sujeción de cables Material: PP (Polipropileno) PG 13.5	



DISTRIBUIDOR

DISTRIBUIDOR RIEL DIN

Con charola de empalme



ACCESORIOS		
CANTIDAD	DESCRIPCIÓN Y NÚMERO DE PARTE	IMAGEN REPRESENTATIVA
12	Mangas de empalme	
4	Sujetador de cables	

DIBUJO TÉCNICO

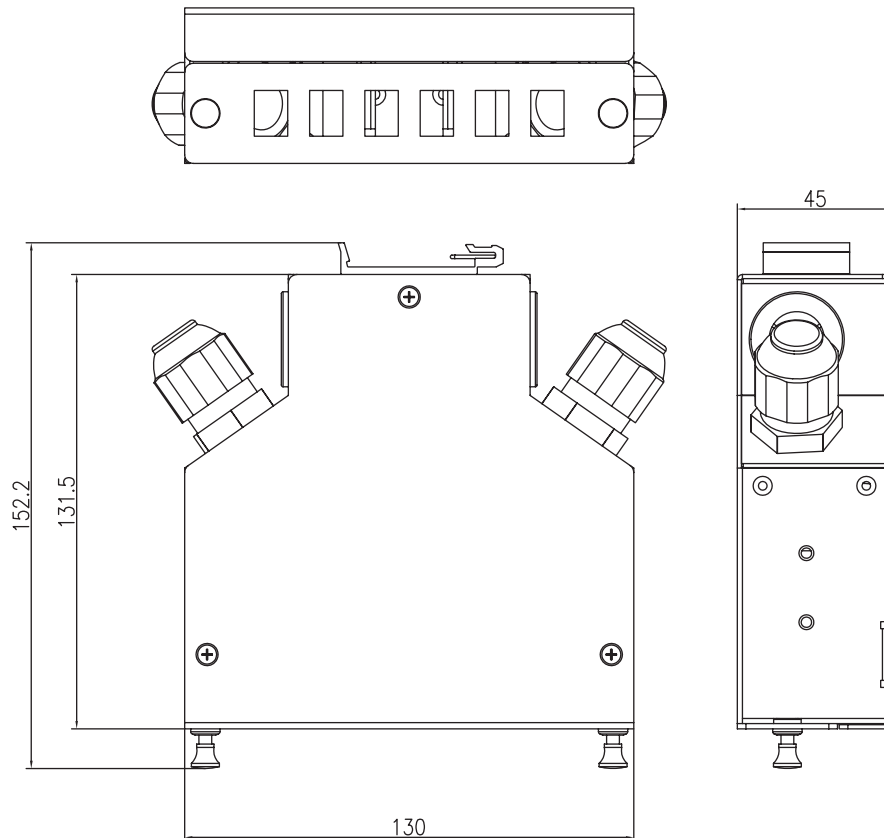



DISTRIBUIDOR

DISTRIBUIDOR RIEL DIN

Con charola de empalme



EMPAQUE

CARACTERÍSTICAS DEL EMPAQUE

Tipo	Caja
Material	Cartón corrugado
Dimensiones	178 x 160 x 48 mm
Peso	670 g ± 10%



PRODUCTOS RELACIONADOS

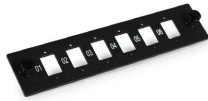

Placa para
6 acopladores
SC SX / LC DX
OPDIPLA06SCSH0



Placa para
6 acopladores
SC DX / LC Quad
OPDIPLA06SCDH0

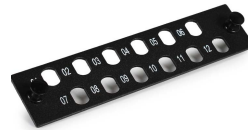

Placa para
12 Acopladores ST/FC
OPDIPLA12STFCH0



Acoplador ST Simplex
OPACSTUZIRSME



Acoplador FC Simplex
OPACFCUZIRSME



Acoplador SC Dúplex
OPACSCUZIRDAZ

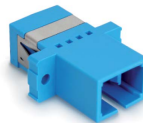

Acoplador SC Simplex
OPACSCUZIRSAZ

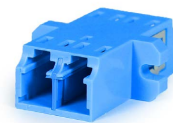

Acoplador LC Dúplex
OPACLUCUZIRDAZ