



**CIERRES DE  
EMPALME**

## CIERRE DE EMPALME QUICKNAP

Para 8 acopladores SC Sx y splitter PLC  
1x8 SC/UPC IP67

**optronics®**

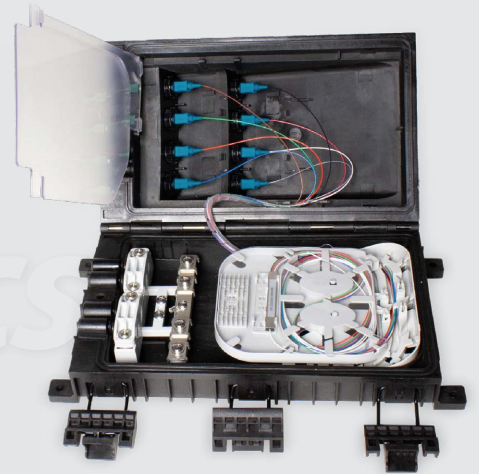

### NÚMERO DE PARTE

OPCEF08SC36E65HT8SCU

\*Imagen del producto solo representativa

### DESCRIPCIÓN

Optronics® ofrece su Cierre de Empalme QuickNap, con un diseño compacto y de fácil instalación, para aplicación FTTx. Su material y sistema de sellado, le otorga un grado de protección IP67, ideal para instalaciones aéreas y en muro, contiene 8 acopladores SC Simplex para un máximo de 12 empalmes asegurando su integridad.

El cierre de empalme cuenta con un sistema organizador interno para el manejo y acomodo del divisor óptico, los acopladores y las fibras ópticas, este cierre cuenta con un divisor óptico 1x8 SCU tipo PLC splitter, con sus salidas conectadas a los acopladores y su entrada en la charola de empalme.

Ofrece un método de cierre tipo Clamp Block el cual otorga mayor facilidad de cierre y apertura durante la instalación o mantenimiento de los enlaces ópticos.

Su sistema plug and play, permite realizar derivaciones del cable de acometida sin necesidad de abrir el cierre. Esto brinda seguridad a la instalación, ya que al interior no puede ser manipulado por algún externo.



Sistema de cierre tipo Clamp Block



Instalación en muro



Instalación aérea



Cumple RoHS



Tipo NAP



8 puertos para cables Drop



Divisor óptico PLC 1 x 8



Intervenciones plug & play



/optronicsmx



**CIERRES DE  
EMPALME**

## CIERRE DE EMPALME QUICKNAP

Para 8 acopladores SC Sx y splitter PLC  
1x8 SC/UPC IP67

**optronics**

### ESTRUCTURA

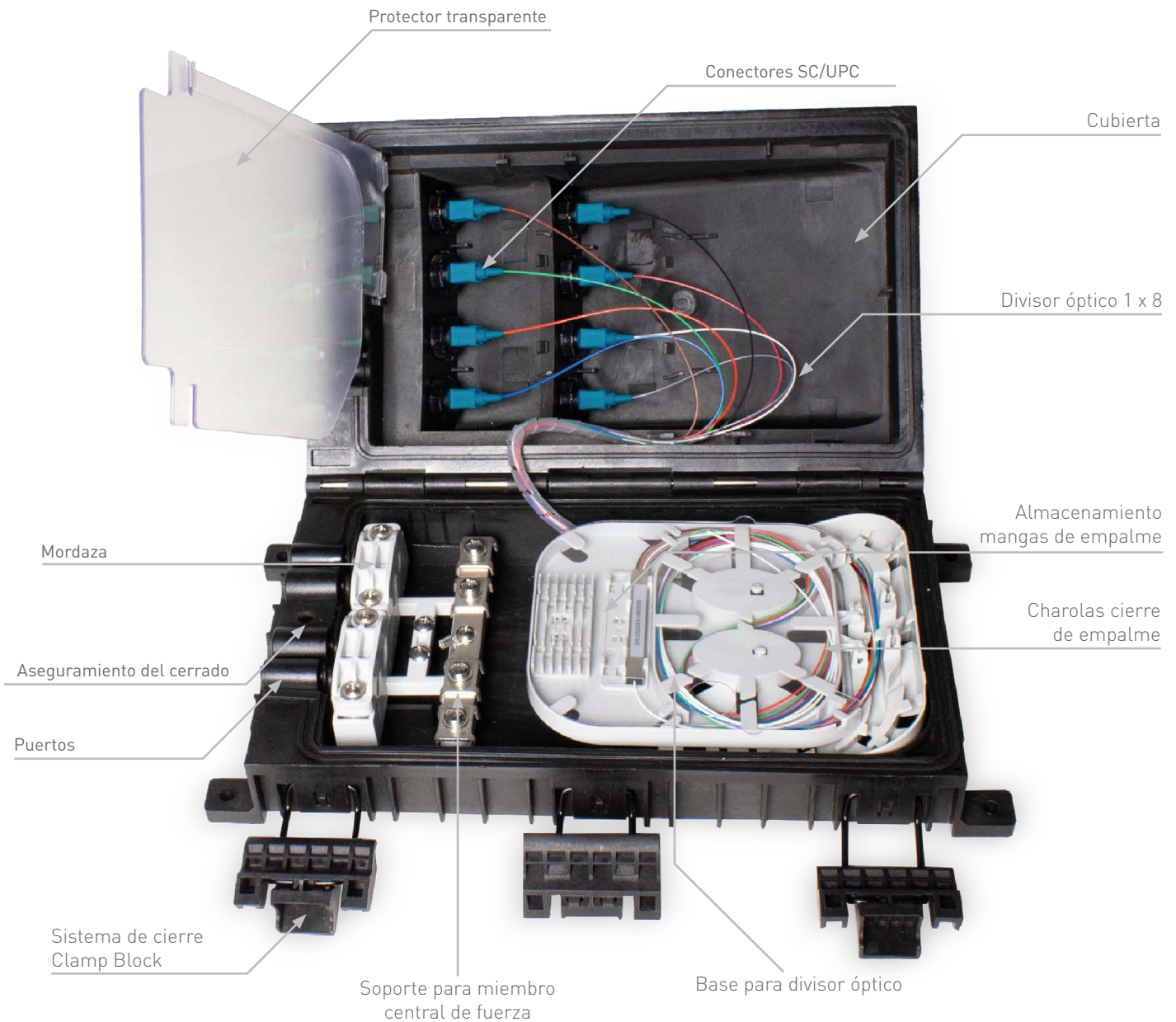

## CIERRE DE EMPALME QUICKNAP

Para 8 acopladores SC Sx y splitter PLC  
1x8 SC/UPC IP67

**optronics**

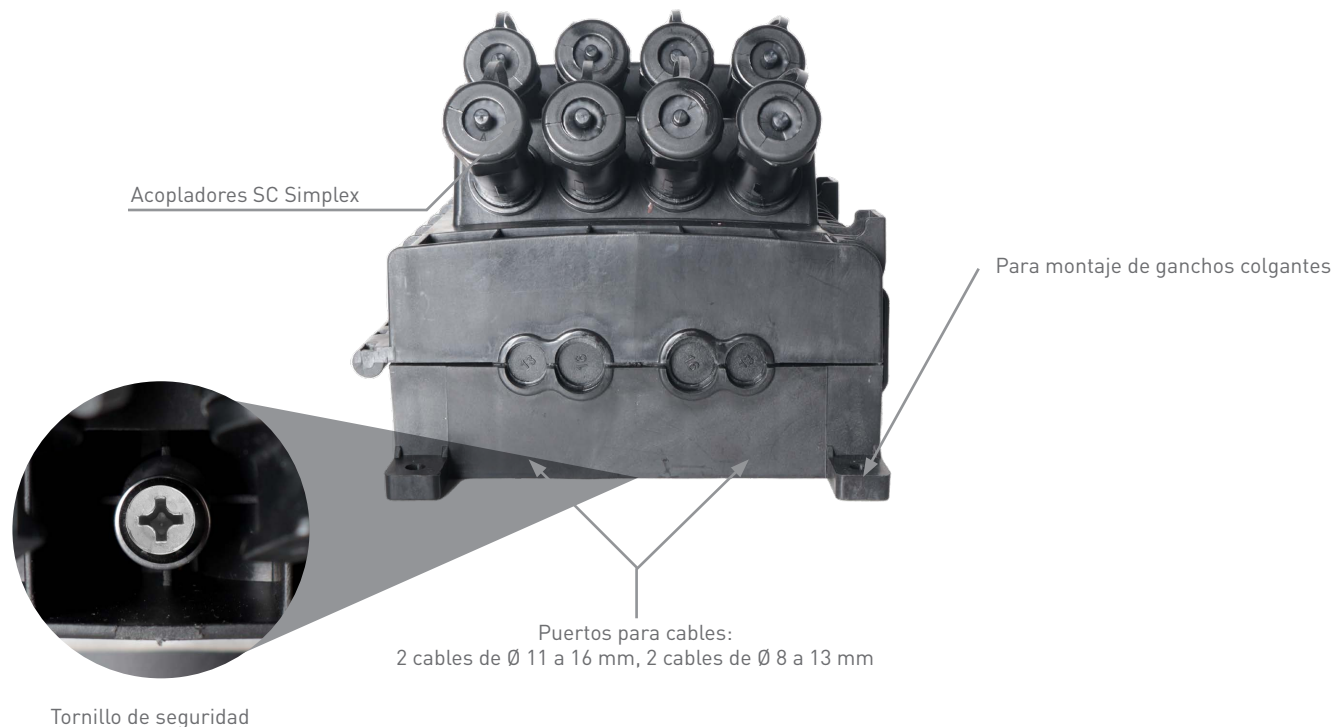



## CIERRE DE EMPALME QUICKNAP

Para 8 acopladores SC Sx y splitter PLC  
1x8 SC/UPC IP67



### APLICACIÓN

El cierre de empalme es adecuado para ser instalado en forma aérea, en muro o poste gracias a la variedad de accesorios para montaje.

Gracias a su sistema de conexión tipo plug le permite realizar derivaciones del cable de acometida sin necesidad de abrir la caja.

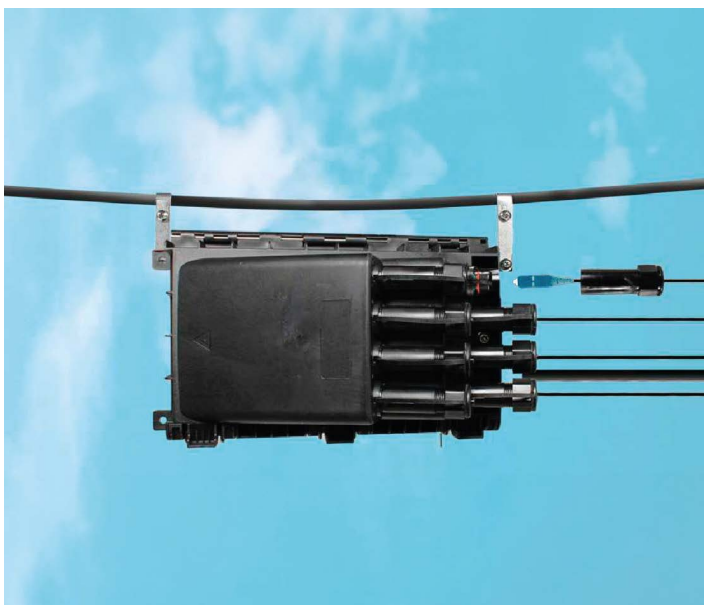

Montaje aéreo

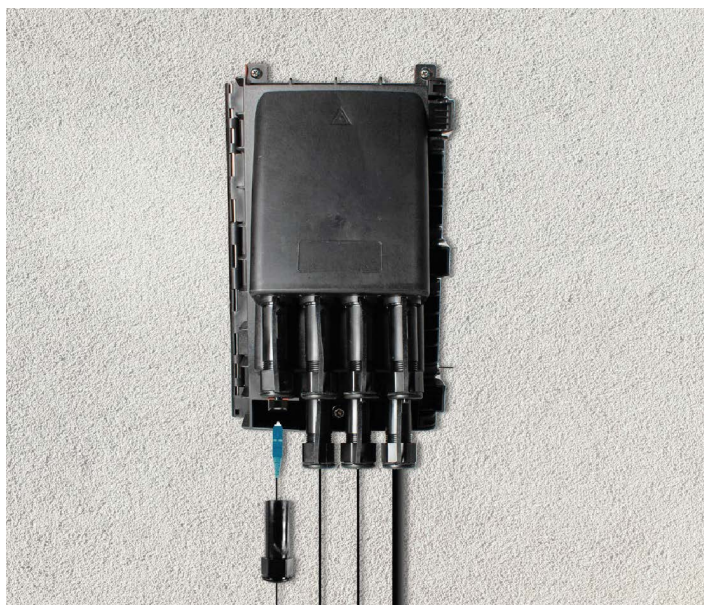

Montaje en muro

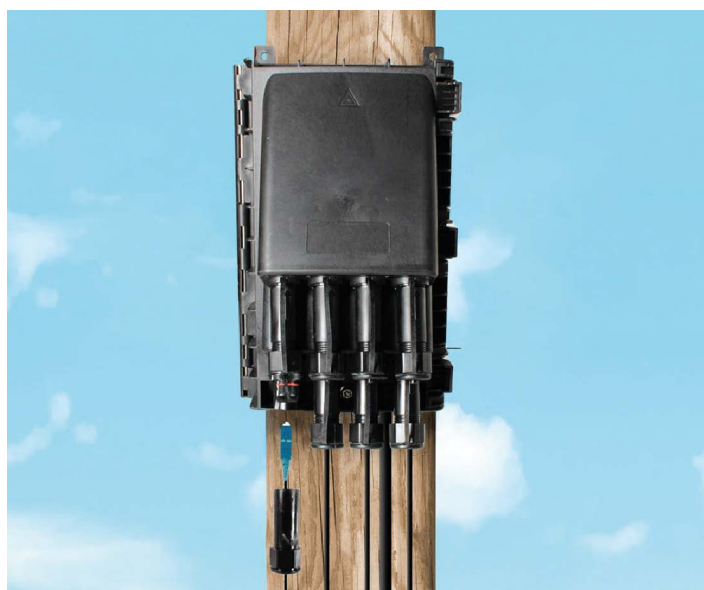

Montaje a poste



# CIERRE DE EMPALME QUICKNAP

Para 8 acopladores SC Sx y splitter PLC  
1x8 SC/UPC IP67



ESPECIFICACIONES GENERALES	
Material de fabricación	MPP
Material plug	PA66
Grado de protección	IP67
Capacidad máxima de fibras (empalmes)	24
Compatibilidad mangas de empalme	40 mm
Número de charolas	2 (almacena 2 dispositivos de divisor y 12 empalmes)
Número de puertos entrada/salida	4 puertos cables ópticos de entrada, 8 puertos de cable drop
Díámetro de cable	2 cables de 11 a 16 mm 2 cables de 8 a 13 mm
Dimensiones	305.4 x 170 x 141.9 mm
Peso	1.2 kg
Tipo de divisor	1 x 8 PLC splitter 900 µm
Tipo de conector	SC / UPC
Entrada/salida	Conector en salidas
Número de reintervenciones del plug	50 máximo
Temperatura de trabajo	-40 a +65 °C
Resistencia de aislamiento	≥2 x 10 <sup>4</sup> MΩ
Pruebas	
IEC 61300-2-4	Retención de cubierta
IEC 61300-2-37	Giro
IEC 61300-2-12 método A	Caída
IEC 61300-2-10	Carga estática
IEC 61300-2-12 método B	Impacto
IEC 61300-2-1	Vibración
IEC 61300-2-23	Hermeticidad al agua
IEC 61300-2-26	Abrasión
IEC 61300-2-30; ISO 4892-3	Resistencia rayos UV
IEC 61300-2-38 método B	Pérdida de presión durante prueba
Estándares	
Telcordia GR-771-CORE	IEC 60529
ITU-T L.13	RoHS

# CIERRE DE EMPALME QUICKNAP





Para 8 acopladores SC Sx y splitter PLC  
1x8 SC/UPC IP67



## ESPECIFICACIONES DEL DIVISOR

Tipo	1 x 8	
Longitud de onda de operación	1260 a 1650 nm	
Pérdida de inserción	Típica	10.2
	Máx. (Potencia/Salida)	10.5 / 10.7 dB
PDL	≤0.2 dB	
Pérdida de uniformidad	≤1.0 dB	
Pérdida de retorno	≥55 dB	
Dependiente de longitud de onda	≤0.5 dB	
Estabilidad de temperatura [-40 a +85 °C]	≤0.5 dB	
Temperatura de operación	-40 a +85 °C	
Potencia máxima de entrada óptica	300 mW	
Dimensiones	40 x 4 x 4 mm	
ESTÁNDARES		
Telcordia GR-1209-CORE	Telcordia GR-1221-CORE	
RoHS	-	

## CONTENIDO







CANTIDAD	DESCRIPCIÓN Y NÚMERO DE PARTE	IMAGEN REPRESENTATIVA	USO
2	Charola de empalme Material: ABS		Incluye: <ul style="list-style-type: none"> <li>• 1 base para divisores ópticos</li> <li>• 1 sujetador para 12 mangas de empalme</li> <li>• 1 tapa para la charola</li> </ul>
12	Cinchos Material: Nylon		Para sujeción de los tubos holgados a la placa de almacenamiento y charola de empalme
2	Tubo buffer		Para la protección y enrutamiento de las fibras sin protección de la placa de almacenamiento a la charola de empalme.
24	Mangas de empalme de 45 mm		Para la protección del empalme de los hilos de fibra óptica.
4	Taquetes plásticos M10		Para la instalación del cierre de empalme a muro.

## CIERRE DE EMPALME QUICKNAP

Para 8 acopladores SC Sx y splitter PLC

1x8 SC/UPC IP67

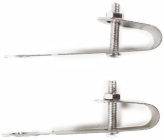
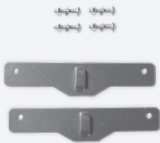
**optronics®**

CONTENIDO			
CANTIDAD	DESCRIPCIÓN Y NÚMERO DE PARTE	IMAGEN REPRESENTATIVA	USO
4	Tornillos M6 cabeza cruzada Material: Acero inoxidable		Para la sujeción del cierre de empalme a muro.
4	Rondanas de acero inoxidable		Kit sujeción a muro
8	Plug contra agua Material: PA66		Para la protección de los conectores al ingreso y conexión del cierre de empalme.
1	Cinta aislante Material: PVC		Elemento de uso común para protección del cable.
1	Cinta vulcanizable		Permite engrosar el diámetro de los cables así mismo generar un sellado hermético en el puerto a instalar el cable.
1	Kit ganchos colgantes		Montaje aéreo
1	Kit montaje a poste		Para instalación del cierre en poste
1	Agrupador de cables tipo espiral 6 mm x 30 cm transparente		Para agrupar ordenadamente los cables dentro de la caja de distribución.

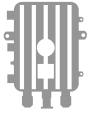

**CIERRES DE  
EMPALME**

## CIERRE DE EMPALME QUICKNAP

Para 8 acopladores SC Sx y splitter PLC  
1x8 SC/UPC IP67

**optronics**

### DIBUJO TÉCNICO

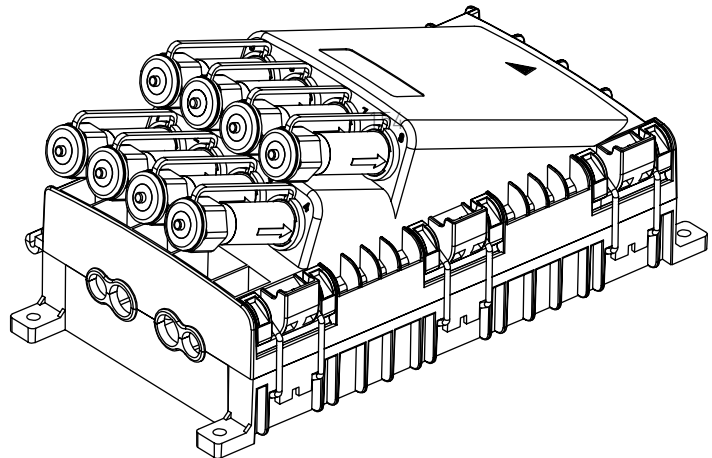
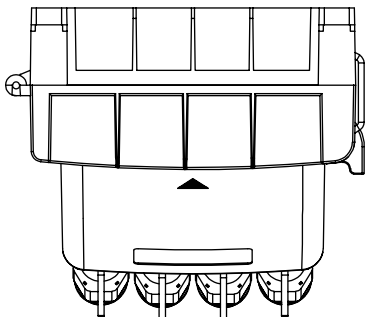
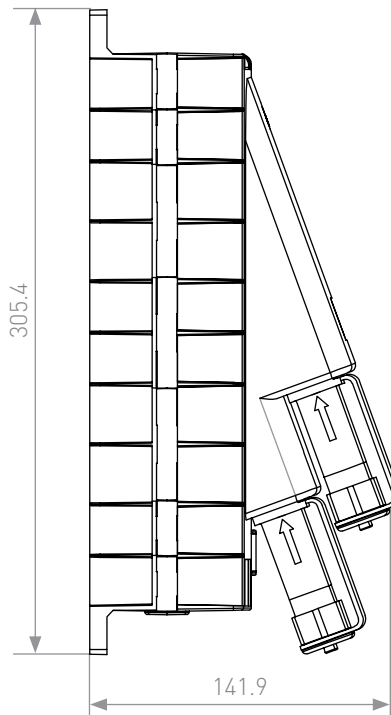
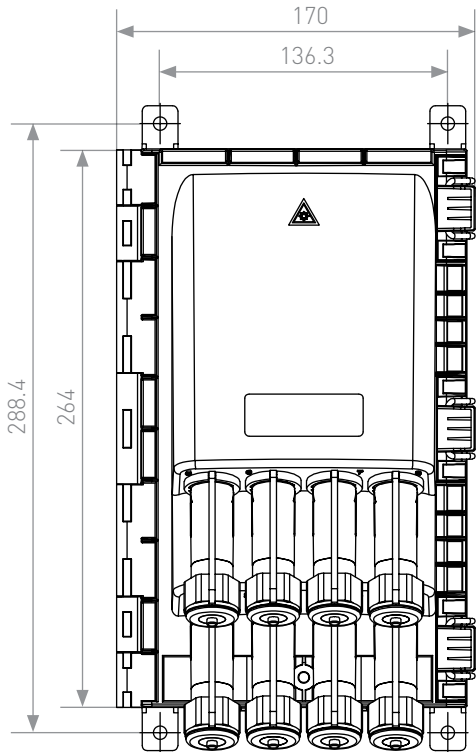



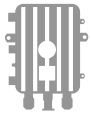

## CIERRES DE EMPALME

# CIERRE DE EMPALME QUICKNAP

Para 8 acopladores SC Sx y splitter PLC  
1x8 SC/UPC IP67



### CONDICIONES DE USO

- Usar la herramienta apropiada para apertura e instalación del cierre de empalme garantizará un excelente desempeño
- No exponer a temperaturas mayores a las indicadas en esta ficha técnica
- Debe ser operado por personal capacitado, cuidando la integridad de las fibras y sus componentes, además de respetar todas las características de esta ficha técnica de especificación ambiental
- Colocar de manera correcta grommets y junta de sellado, garantiza la protección interna de los empalmes de fibra óptica, obstruyendo el paso de polvo o agua

### EMPAQUE

#### PESOS Y DIMENSIONES

Tipo	Caja
Material	Cartón corrugado
Dimensión	31 x 20 x 13.5 cm



### PRODUCTOS RELACIONADOS



Cierre de empalme QuickNap para 8 acopladores SC simplex y 36 empalmes  
OPCEF08SC36E65HT



Manga de empalme  
OPHESL40



Kit para preparado de cable  
OPHEKPRFEMP



Empalmadora  
OPEFEMPANU04001

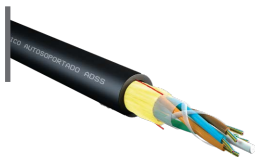

Cable ADSS  
OPCFOCE09SA12B3B



Cable Drop  
OPCFOIE29DR801ZH



Pelador profesional  
OPHES144H



OTDR  
OPEMFH051