

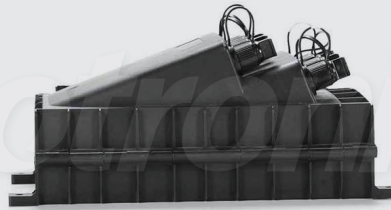

## CIERRES DE EMPALME

# CIERRE DE EMPALME HÍBRIDO 2º NIVEL FTTX

8 Acopladores SC Simplex tipo plug con Divisor óptico 1x8 SC/UPC IP67



### NÚMERO DE PARTE

OPCEF08SC36TMXDOHT

\*Imagen del producto solo representativa

### DESCRIPCIÓN

Optronics® ofrece su Cierre de Empalme Híbrido de 2º Nivel tipo Horizontal con un diseño compacto y de fácil instalación. Su material y sistema de sellado, le otorga un grado de protección IP67, ideal para instalaciones aéreas y en muro, contiene 8 acopladores SC Simplex para un máximo de 12 empalmes asegurando su integridad.

El cierre de empalme cuenta con un sistema organizador interno para el manejo y acomodo del divisor óptico, los acopladores y las fibras ópticas, este cierre cuenta con un divisor óptico 1x8 tipo PLC splitter, ensamblado, salidas a los acopladores y la entrada en la charola de empalme.

Ofrece un método de cierre tipo Clamp Block el cual otorga mayor facilidad de cierre y apertura durante la instalación o mantenimiento de los enlaces ópticos. Un tornillo tipo hexagonal para asegurar un cierre hermético y brindar seguridad al interior del cierre.



Sistema de cierre tipo Clamp Block



Instalación en muro



Instalación aérea



Cumple RoHS



Híbrida para acoplaciones y empalmes



8 puertos para cables Drop



Capacidad para divisores ópticos



Instalación en poste



/optronicsmx



**CIERRES DE  
EMPALME**

# CIERRE DE EMPALME HÍBRIDO 2º NIVEL FTTX

8 Acopladores SC Simplex tipo plug con  
Divisor óptico 1x8 SC/UPC IP67

**optronics**

## ESTRUCTURA

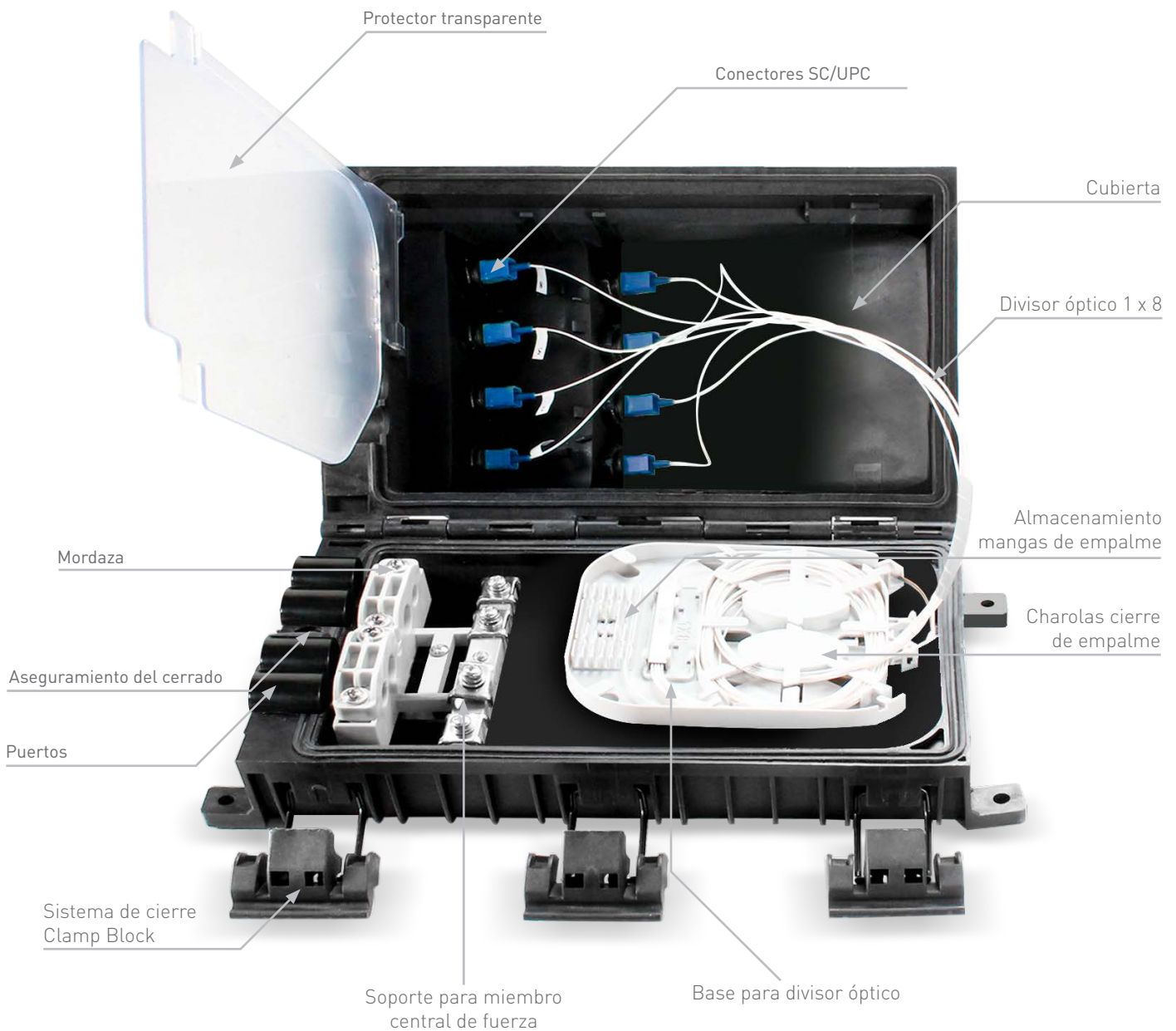



# CIERRE DE EMPALME HÍBRIDO 2º NIVEL FTTX

8 Acopladores SC Simplex tipo plug con  
Divisor óptico 1x8 SC/UPC IP67

**optronics**

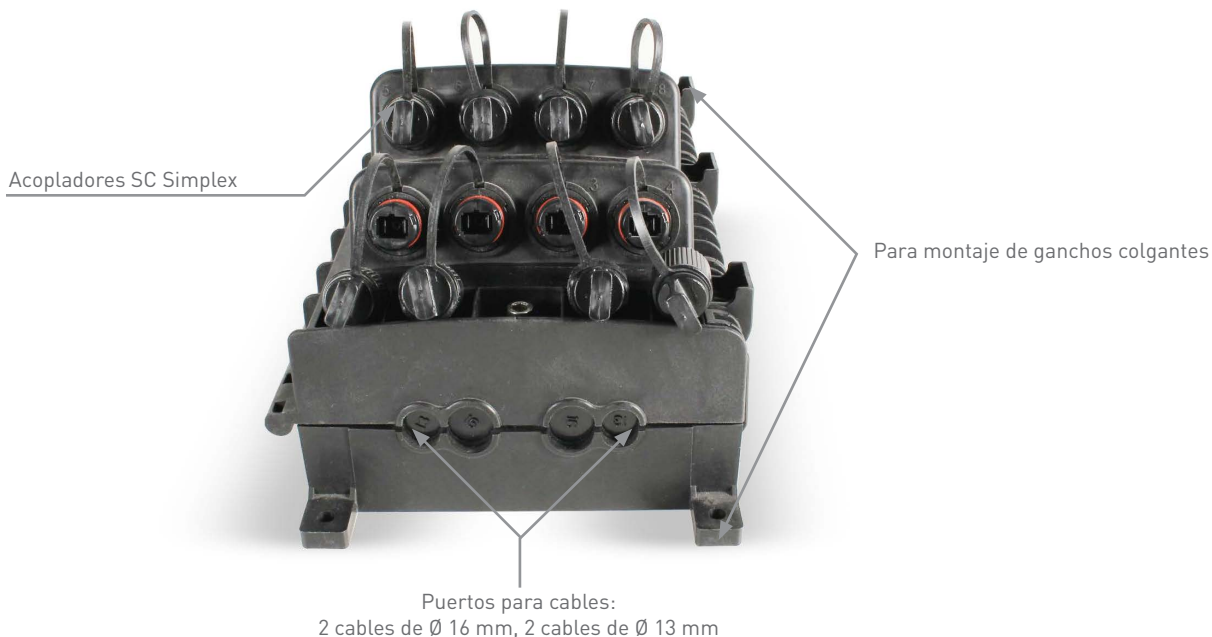

## APLICACIÓN

El cierre de empalme es adecuado para ser instalado en forma aérea, en muro o poste gracias a la variedad de accesorios para montaje.

Gracias a su sistema de conexión tipo plug le permite realizar derivaciones del cable de acometida sin necesidad de abrir la caja.



Montaje aéreo

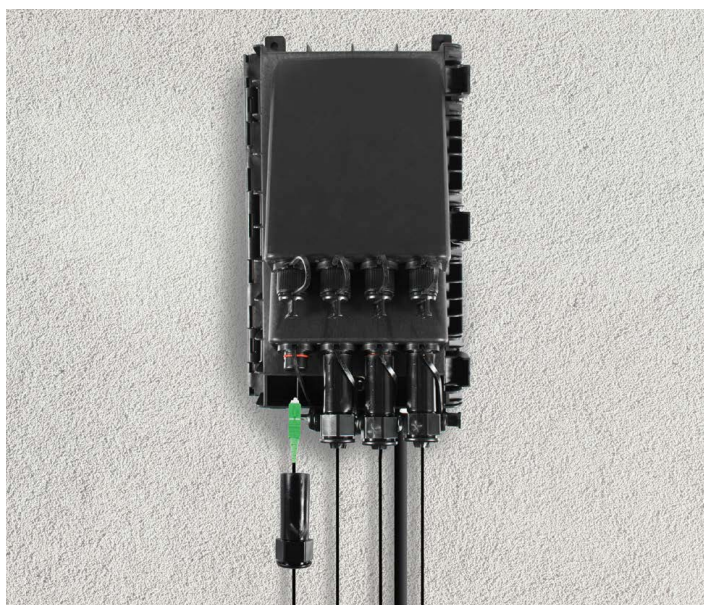

Montaje en muro



# CIERRE DE EMPALME HÍBRIDO 2º NIVEL FTTX

## 8 Acopladores SC Simplex tipo plug con Divisor óptico 1x8 SC/UPC IP67







**optronics®**

ESPECIFICACIONES GENERALES	
Material de fabricación	MPP
Grado de protección	IP67
Capacidad máxima de fibras (empalmes)	12
Número de charolas	1 (almacena 2 dispositivos de divisor y 12 empalmes)
Número de puertos entrada/salida	4 puertos cables ópticos de entrada, 8 puertos de cable drop
Diámetro de cable	2 cables de 11 a 16 mm 2 cables de 8 a 13 mm
Dimensiones	305 x 170 x 126 mm
Peso	1.2 kg
Tipo de divisor	1 x 8 PLC splitter 900 µm
Tipo de conector	SC / UPC
Entrada/salida	Conector en salidas
Temperatura de trabajo	-40 °C a +65 °C
Resistencia de aislamiento	≥ 2 x 10 <sup>4</sup> MΩ
Pruebas	
IEC 61300-2-4	Retención de cubierta
IEC 61300-2-37	Giro
IEC 61300-2-12 método A	Caída
IEC 61300-2-10	Carga estática
IEC 61300-2-12 método B	Impacto
IEC 61300-2-1	Vibración
IEC 61300-2-23	Hermeticidad al agua
IEC 61300-2-26	Abrasión
IEC 61300-2-30; ISO 4892-3	Resistencia rayos UV
IEC 61300-2-38 método B	Pérdida de presión durante prueba
Estándares	
Telcordia GR-771-CORE	IEC 60529
ITU-T L.13	RoHS
ESPECIFICACIONES DEL DIVISOR	
Tipo	1 x 8
Longitud de onda de operación	1260 y 1625 nm
Máx. Pérdida de inserción	10.5 dB
Máx. Pérdida de uniformidad	0.8 dB
Máx. PDL	0.2 dB
Min. Pérdida de retorno	55 dB
Min. Directividad	55 dB
Temperatura de operación	40 °C a +85 °C
Temperatura de almacenamiento	40 °C a +85 °C
Dimensiones	60 x 7 x 4 mm
Estándares	
Telcordia GR-1209	Telcordia GR-1221

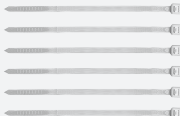
# CIERRE DE EMPALME HÍBRIDO 2º NIVEL FTTX

8 Acopladores SC Simplex tipo plug con  
Divisor óptico 1x8 SC/UPC IP67







CONTENIDO			
CANTIDAD	DESCRIPCIÓN Y NÚMERO DE PARTE	IMAGEN REPRESENTATIVA	USO
1	Charola de empalme [OPCECHFT36E] Material: PBC		Incluye: <ul style="list-style-type: none"> <li>• 1 base para divisores ópticos</li> <li>• 1 sujetador para 12 mangas de empalme</li> </ul>
12	Cinchos Material: Nylon		Para sujeción de los tubos holgados a la placa de almacenamiento y charola de empalme
2	Tubo buffer		Para la protección y enrutamiento de las fibras sin protección de la placa de almacenamiento a la charola de empalme.
36	Mangas de empalme		Para la protección del empalme de los hilos de fibra óptica.
4	Taquetes plásticos M10		Para la instalación del cierre de empalme a muro.
4	Tornillos M6 cabeza cruzada Material: Acero inoxidable		Para la sujeción del cierre de empalme a muro.
4	Rondanas de acero inoxidable		Kit sujeción a muro

# CIERRE DE EMPALME HÍBRIDO 2º NIVEL FTTX

8 Acopladores SC Simplex tipo plug con  
Divisor óptico 1x8 SC/UPC IP67



CONTENIDO			
CANTIDAD	DESCRIPCIÓN Y NÚMERO DE PARTE	IMAGEN REPRESENTATIVA	USO
1	Llave hexagonal M5 Material: Acero inoxidable		Para el aseguramiento de los accesorios del cierre de empalme.
8	Plug contra agua Material: ABS		Para la protección de los conectores al ingreso y conexión del cierre de empalme.
1	Cinta aislante Material: PVC		Elemento de uso común para protección del cable.
1	Cinta vulcanizable		Permite engrosar el diámetro de los cables así mismo generar un sellado hermético en el puerto a instalar el cable.
1	Kit ganchos colgantes		Montaje aéreo
1	Kit montaje a poste		Para instalación del cierre en poste



**CIERRES DE  
EMPALME**

# CIERRE DE EMPALME HÍBRIDO 2º NIVEL FTTX

8 Acopladores SC Simplex tipo plug con  
Divisor óptico 1x8 SC/UPC IP67

**optronics**

## DIBUJO TÉCNICO

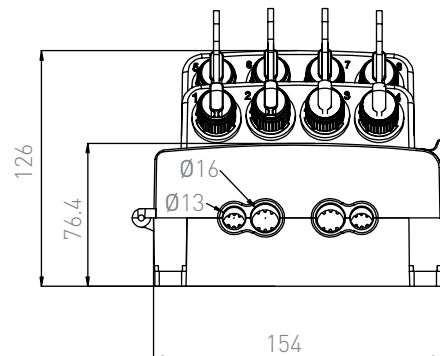
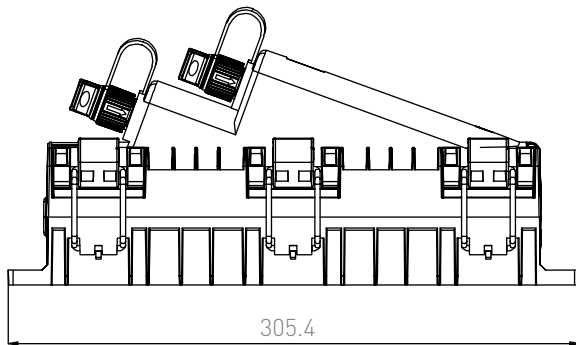
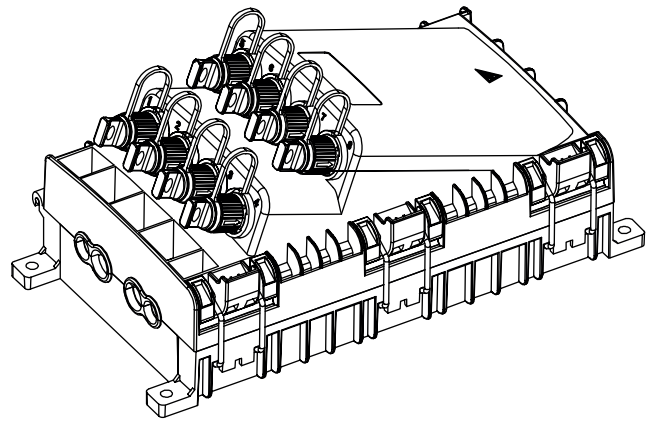
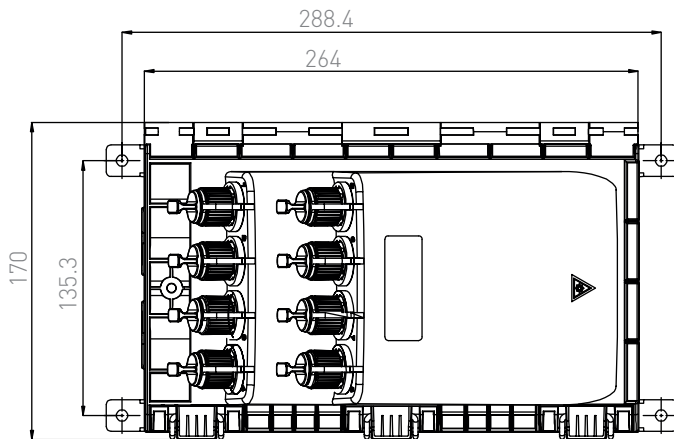

## CONDICIONES DE USO

- Usar la herramienta apropiada para apertura e instalación del cierre de empalme garantizará un excelente desempeño
- No exponer a temperaturas mayores a las indicadas en esta ficha técnica
- Debe ser operado por personal capacitado, cuidando la integridad de las fibras y sus componentes, además de respetar todas las características de esta ficha técnica de especificación ambiental
- Colocar de manera correcta grommets y junta de sellado, garantiza la protección interna de los empalmes de fibra óptica, obstruyendo el paso de polvo o agua



## CIERRES DE EMPALME

# CIERRE DE EMPALME HÍBRIDO 2º NIVEL FTTX

8 Acopladores SC Simplex tipo plug con Divisor óptico 1x8 SC/UPC IP67



### EMPAQUE

#### PESOS Y DIMENSIONES

Tipo	Caja
Material	Cartón corrugado
Dimensión	28.8 x 21.8 x 11 cm



### PRODUCTOS RELACIONADOS



Splitter PLC 1x8 con conector SC/APC  
OPD010812SCASCACFSP



Manga de empalme  
OPHESL60



Kit para preparado de cable  
OPHEKPRFEMP



Empalmadora  
OPEFEMPANU04001

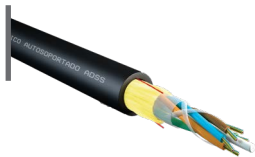

Cable ADSS  
OPCFOCE09SA16B3B

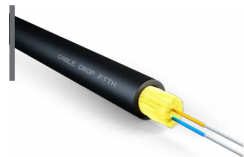

Cable Drop  
OPCFOIE29DR801ZH



Pelador profesional  
OPHES144H



Kit de accesorios consumibles universales  
OPCEKACC