



CIERRES DE EMPALME

CIERRE DE EMPALME QUICKNAP

Para 16 acopladores SC Simplex y
144 empalmes IP67



NÚMERO DE PARTE

OPCEF16SC144E65HT

*Imagen del producto solo representativa

DESCRIPCIÓN

Optronics® ofrece su Cierre de Empalme QuickNap, diseñado para la conexión de enlaces de fibra óptica. Este dispositivo, tiene capacidad para almacenar 16 acopladores SC simplex, está fabricado con plástico resistente a los rayos UV, la humedad y los golpes, garantizando su durabilidad en diversas condiciones ambientales.

El Cierre QuickNap cuenta con un sistema interno de organización que facilita el manejo y el acomodo de un divisor óptico y las fibras ópticas. Esto permite alojar tanto la reserva de los buffers del cable como la distribución de fibras desnudas en las charolas de empalme. Además, incorpora un sistema de cierre Clamp Block que simplifica tanto la instalación como el mantenimiento de los enlaces ópticos, ofreciendo una mayor facilidad de apertura y cierre.

Gracias a su sistema plug and play, es posible realizar derivaciones del cable de acometida sin necesidad de abrir el cierre, lo que garantiza la seguridad de la instalación al evitar manipulaciones externas.



Sistema de cierre Clamp-Block



Montaje en muro o aéreo



Cumple RoHS



Tipo NAP



16 puertos drop



Capacidad divisores ópticos



Intervenciones plug & play



/optronicsmx



CIERRES DE EMPALME

CIERRE DE EMPALME QUICKNAP

Para 16 acopladores SC Simplex y
144 empalmes IP67



ESTRUCTURA

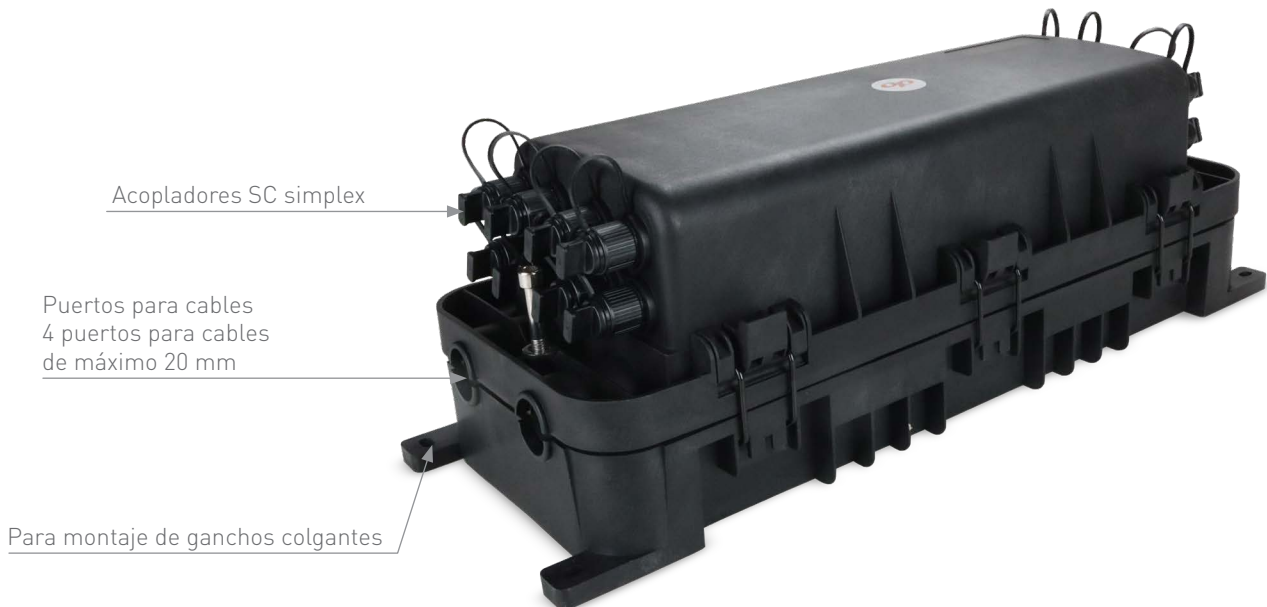



CIERRE DE EMPALME QUICKNAP

Para 16 acopladores SC Simplex y
144 empalmes IP67



APLICACIÓN

El Cierre QuickNap es adecuado para ser instalado de forma aérea o en muro, gracias a su variedad de accesorios.

Gracias a su sistema de conexión tipo plug & play le permite realizar derivaciones del cable de acometida sin necesidad de abrir la caja.



Montaje aéreo

* El kit de ganchos para montaje aéreo se venden por separado



Montaje en muro

ESPECIFICACIONES GENERALES	
Material de fabricación	MPP
Grado de protección	IP67
Capacidad máxima de fibras (empalmes)	144
Capacidad de empalmes por charola (mangas de empalme)	24
Número máximo de charolas de empalme	6 (Charolas incluidas)
Capacidad divisor óptico	1 x 2, 1 x 4, 1 x 8 o 1 x 16
Número de puertos entrada/salida	4 puertos principales entrada, 16 puertos para cable Drop
Diámetro de cable	4 cables de 20 mm, 16 cables drop
Dimensiones	503 x 197 x 158 mm
Peso	2.8 kg
Temperatura de trabajo	-40 a +65 °C
Resistencia de aislamiento	>2 x 10 ⁴ MO



CIERRE DE EMPALME QUICKNAP

Para 16 acopladores SC Simplex y
144 empalmes IP67









ESPECIFICACIONES GENERALES	
Pruebas	
IEC 61300-2-4	Retención de cubierta
IEC 61300-2-37	Giro
IEC 61300-2-12	Método A Caída
IEC 61300-2-10	Carga estática
IEC 61300-2-12	Método B Impacto
IEC 61300-2-1	Vibración
IEC 61300-2-23	Hermeticidad al agua
IEC 61300-2-26	Abrasión
IEC 61300-2-30; ISO 4892-3	Resistencia rayos UV
IEC 61300-2-38 método B	Pérdida de presión durante prueba
Estándares	
Telcordia GR-771-CORE	IEC 60529
ITU-T L.13	RoHS

ACCESORIOS			
CANTIDAD	DESCRIPCIÓN	IMAGEN REPRESENTATIVA	USO
6	Charola de empalme Material: ABS		Organización y acomodo de empalmes. Capacidad de 24 empalmes.
1	Charola para divisor óptico Material: ABS		Organiza y almacena la fibra del divisor óptico.
144	Mangas de empalme 45 mm		Protección del empalme de los hilos de fibra óptica.
16	Cinchos		Sujeción de los tubos holgados a la placa de almacenamiento y charola de empalme

CIERRE DE EMPALME QUICKNAP

Para 16 acopladores SC Simplex y
144 empalmes IP67

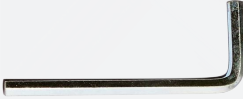

ACCESORIOS			
CANTIDAD	DESCRIPCIÓN	IMAGEN REPRESENTATIVA	USO
6	Tubos buffer transparentes 50 cm		Protección y enrutamiento de los hilos de fibra óptica.
1	Cinta de aislar		Permite engrosar el diámetro de los cables, así mismo generar un sellado hermético en el puerto a instalar el cable.
4	Taquetes plásticos		Para la sujeción del cierre de empalme a muro.
4	Tornillos M6*45 Material: Acero inoxidable		Para la sujeción del cierre de empalme a muro.
1	Llave hexagonal M6 Material: Acero inoxidable		Para liberar o ajustar las tuercas de los extremos del cierre.
16	Plugs contra agua Material: ABS		Protegen las intervenciones de los cables drop y conectores.
1	Cinta vulcanizable		Permite engrosar el diámetro de los cables, así mismo generar un sellado hermético en el puerto al instalar el cable.

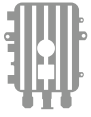

**CIERRES DE
EMPALME**

CIERRE DE EMPALME QUICKNAP

Para 16 acopladores SC Simplex y
144 empalmes IP67

optronics

DIBUJO TÉCNICO

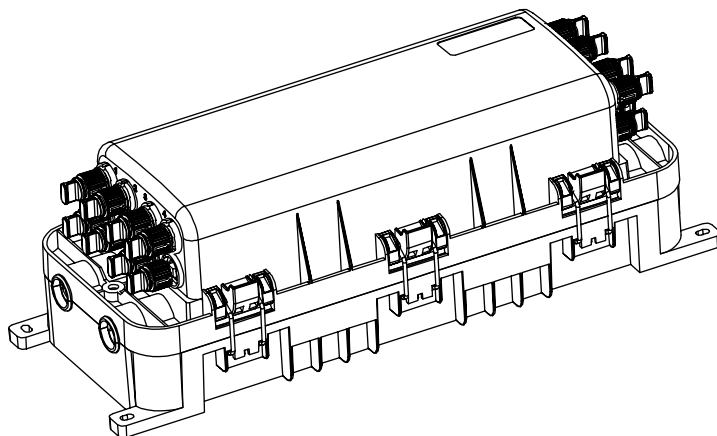
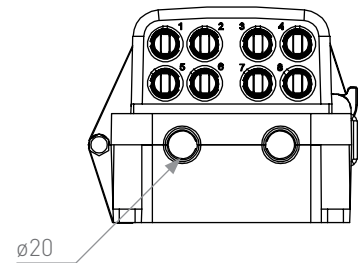
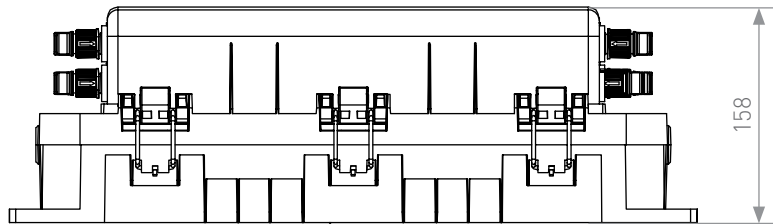
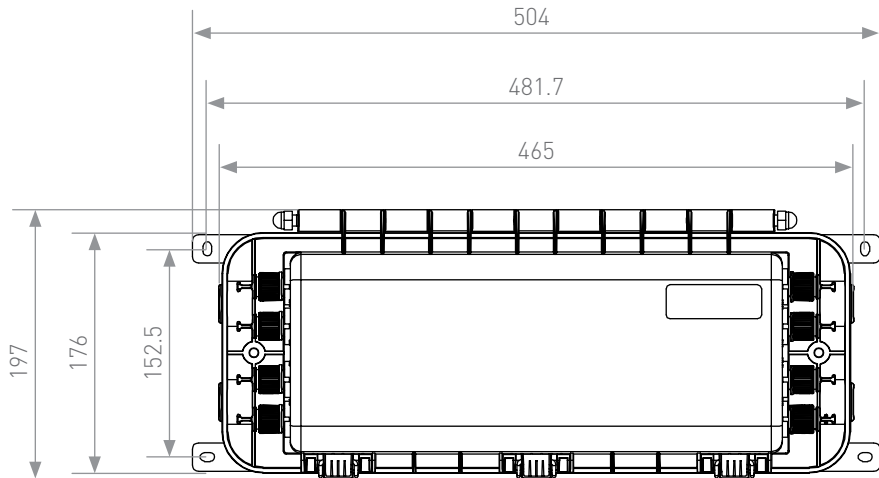



CIERRES DE EMPALME

CIERRE DE EMPALME QUICKNAP

Para 16 acopladores SC Simplex y 144 empalmes IP67



CONDICIONES DE USO

- Usar la herramienta apropiada para apertura e instalación del cierre de empalme garantizará un excelente desempeño
- No exponer a temperaturas mayores a las indicadas en esta ficha técnica
- Debe ser operado por personal capacitado, cuidando la integridad de las fibras y sus componentes, además de respetar todas las características de esta ficha técnica en cuanto a rendimiento mecánico y ambiental
- Colocar de manera correcta grommets y junta de sellado, garantiza la protección interna de los empalmes de fibra óptica, obstruyendo el paso de polvo o agua

EMPAQUE

PESOS Y DIMENSIONES

Tipo	Caja
Material	Cartón corrugado
Dimensión	530 x 210 x 175 mm



PRODUCTOS RELACIONADOS



OTDR
OPEMFH051MD2140FCU



Manga de empalme
OPHESL40



Empalmadora
OPEFEMPANU04001



Conector mecánico SCU
OPCOMESCUMULUNAZ



Conector mecánico SCA
OPCOMESCAMULUNVE



Kit de ensamble para conectores mecánicos
OPHE021FT



Cable drop figura 0 monomodo
OPCFOIE39DR001TP



Cierre de empalme Quicknap con divisor PLC 1X16 SCA
OPCEF16SC144E65HTSCA